

can-am



+ KJØREUTSTYR, SPORTSKLÆR,
DELER OG TILBEHØR

2008



INNHOLD

+ KJØREUTSTYR & SPORTSKLÆR	03
+ HJELMER	08
+ ANDRE KULE SAKER	09
+ STØRRELSER	10
+ TEKNISK TERMINOLOGI	11
+ DELER & TILBEHØR	12
DS 450™	14
DS 250™	18
DS 650™	20
RENEGADE™	22
OUTLANDER™	26
RALLY™	35
+ APACHE™ BELTESYSTEM	38
+ BRØYTEUTSTYR	40
+ OVERTREKK	45
+ VESKER	46
+ VINSJER	47
+ MULTI-FIT	50
+ SERVICE PRODUKTER	52
+ MULTITRAILER	54

Users must always respect any applicable law establishing a minimum age for riding an ATV. To the extent local laws allow use of ATV's by users under 16 years of age, these must always be supervised by an adult when operating an ATV. BRP urges you to "TREAD LIGHTLY" on public and private lands. Preserve your future riding opportunities by showing respect for the environment, local laws and the rights of others when you ride. Always ride responsibly and safely. BRP highly recommends that all ATV drivers take a training course. For safety and training information, see your authorized Can-Am dealer. ATVs can be hazardous to operate. For your safety: the operator and passenger must wear a helmet, eye protection and appropriate protective clothing. Always remember that riding and alcohol/drugs don't mix. Never engage in stunt driving. Avoid excessive speeds and be particularly careful on difficult terrain and paved surfaces. Can-Am Outlander MAX ATVs: these ATV's are recommended for drivers aged 16 and older, and passengers aged 12 and older only. Make sure that all laws, regulations, and BRP's warnings / recommendations for ATV passengers are respected. Never carry passengers on any ATV not specifically designated for such use. BRP reserves the right, at any time, to discontinue or change specifications, prices, designs, features, models or equipment without incurring any obligations. Some models depicted herein may include optional equipment. Prices are based on Manufacturer Recommended Retail Prices. Please refer to your authorized Can-Am dealer for your own personalized quotation. Taxes not included. Depending on location, products are distributed by BRP European Distribution SA, BRP US Inc. or Bombardier Recreational Products Inc. ®™ and the BRP logo are trademarks of Bombardier Recreational Products Inc. or its affiliates. UNI is a trademark of UNIFILTER Inc. Bilstein is a registered trademark of ThyssenKrupp Bilstein of America. KYB is a registered trademark of Kayaba. Magura is a registered trademark of the Munz-Magenwirth Group. Warn is a trademark of Warn Industries Inc. Tekvest is a registered trademark of Tekrider. Smith is a registered trademark of Smith Sport Optics, Inc. Chamude and Hipora are registered trademarks of Kolon Industries, Inc. Clarino is a trademark of Kuraray Co. Ltd. Teflon HP and Kevlar are trademarks of E.I. DuPont de Nemours & Co. Lexan is a trademark of General Electric (GE). All other trademarks are the property of their respective owners. © 2007 Bombardier Recreational Products Inc. (BRP). All rights reserved.



KJØREUTSTYR & SPORTSKLÆR



Bak

+ TEKNISK KJØREJAKKE

Solid, Teflon HP-behandlet nylon med RPM vannavstøtende, pustende teknologi. 500-denier nylon i alle folder, samt doble sømmer er gjennomgående. Vattert linning. Kritiske sømmer tapet. Formede armer. Doble klaffer i front og justerbare håndledd, folder og krage. Avtagbart innerstoff under arm pluss ventilering på rygg for optimal luftgjennomstrømming. Innerlomme med glidelås. To 3-D lommer på bryst pluss to hoftelommer. Can-Am logo på bryst. Can-Am reflekse logo midt på rygg. Kobling fester jakken til X-Team eller Can-Am Cross bukser for å holde de på plass.

Skall: 100 % Nylon

◆ Sort (90F)

XS, S, M, L, XL, 2XL, 3XL

286125

1 500 NOK



+ CAN-AM CROSS BUKSE

Lett, solid bukse med RPM vannavstøtende/pustende teknologi. 500-denier vanntett nylon i skritt og sete, samt trippelsøm i skrittet. Kritiske sømmer er tapet. Glidelås-ventilasjon på legg. Klaffer beskytter alle åpninger fra trekk. Vattert linning. Justerbart liv med glidelåser. 2 praktiske cargo-lomme med klaffer. Mobil-lomme inne i høyre cargo-lomme. Beltehemper. Koblingsmulighet for tilhørende kjørefjakke.

Skall: 100% Nylon

◆ Sort (90F)

30, 32, 34, 36, 38, 40, 42

286126

1 150 NOK



+ CAN-AM VINDJAKKE

Svart og grå jakke i vind og vannavstøtende materiale. Stor Can-Am logo på rygg og liten på bryst. BRP logo på høyre arm.

◆ Sort

S 8190729F

M 8190730F

L 8190731F

XL 8190732F

2XL 8190733F

1 330 NOK



Grå (09F)



Bukser (foran)

+ CAN-AM KJØREDRESS

Solid vann- og smussavstøtende materiale. Tapede sømmer. Ventilasjon på ryggen og underarmene.

◆ Grå (09F)

S, M, L

654003

1 757 NOK



Bak



+ X-TEAM HYBRID HANSKER

Hipora vannavstøtende, pustende membran. Clarino Nash håndbak med lett polstring. Preformet design. Perforert håndflate med ventilering. Can-Am silikonlogo foran på fingre. Vrangsydde sømmer gir en behagelig følelse for hånden. Justerbare håndledd.

Skall: Spandex

◆ Sort (90F)

S, M, L, XL, 2XL

286124

400 NOK



+ KJØREHANSKER

Justerbare håndledd. Prefomet design. Godt ventilert. Fingertupper i silikon for bedre grep og kontroll.

Skall: Spandex, Air mesh Chamude[†]

◆ Sort (90F)

S, M, L, XL, 2XL

286114

350 NOK

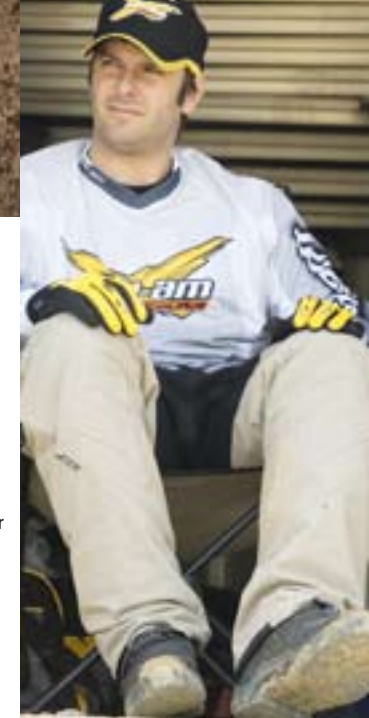

Varm Grå (15F)

+ X-TEAM CROSS BUKSE

Lett (rett under 1 kg) tøff bukse laget av pustende, vannavstøtende Teflon HP-behandlet nylon. 500-denier nylon på sete og buksebrett, samt triple sømmer i skritt. Vattert linning. Glidelåsventilering på legg. Stretch panel på nedre rygg. Sterk dobbel trykknapp i livet, og sterk spiralglidelås. Formede gummidetaljer ved kneskål, perforert skinnforsterkning på indre legg.

2 praktiske cargo-lommer med klaffer. Mobil-lomme på innsiden i høyre cargo-lomme. Beltehemper. Koblingsmulighet for tilhørende kjørefjakke.

Skall: 95% Nylon, 5% Skinn

◆ Varm Grå (15F)

30, 32, 34, 36, 38, 40, 42

286108

1 330 NOK



+ X-TEAM TRØYE

Offisiell racingtrøye med ny Microbox hurtigtørkende, antibakteriell, fukthemmende stoff. Netting på underarmer. Forlengt rygg for dekning under kjøring. Can-Am logo.

100% Sublimat Polyester

◆ Varm Grå (15F)

M, L, XL, 2XL

286107

490 NOK



+ STRIPET CAN-AM T-SKJORTE

100 % bomull
◆ Sort (90F)
M, L, XL, 2XL
453180
180 NOK



+ 2-FARGET CAN-AM T-SKJORTE

100 % bomull
◇ Hvit (01F), ◆ Sort (90F)
M, L, XL, 2XL
453181
180 NOK



Sort (90F)



+ T-SKJORTE MED NY CAN-AM X-TEAM LOGO

100 % bomull
◆ Rød (30)
S, M, L, XL, 2XL
662031
210 NOK



+ BASIC T-SKJORTE

Fargen passer perfekt til X-team Cross Bukser, 100 % bomull
◆ Sand (03)
S, M, L, XL, 2XL
662030
210 NOK



+ CAN-AM T-SKJORTE, DAME

Halvfigur vanlig T-skjorte med kontrastsøm. Reflekterende Can-Am-trykk foran.
100 % bomull
◆ Rød (30F)
M, L, XL
453164
200 NOK



+ VINTAGE RACING CAP

Bomullscap med broderi og kontraststriper på brem. Justerbar metallklemme med BRP logo.
100 % bomull
◆ Sort (90F)
En størrelse
286115
180 NOK



+ CAN-AM CAP

Caps med Can-Am-broderi foran.
98 % bomull, 2 % spandex
◇ Hvit (01F)
S/M
445877
180 NOK



Hvit (01F)



Varm grå (15F)

+ X-TEAM CAP

Stretch bomullscap. Can-Am X-Team gummilogo på front. Nettingfelt på øvre bakdel.
90 % bomull, 8 % polyester, 2 & Spandex.
◇ Hvit (01F), ◆ Varm grå (15F)
S/M, L/XL
286113
179 NOK



+ BRP WASILLA BUKSE

Behagelig hverdagsbukse med avtagbare bukseseler. Slitesterkt materiale.
◆ Sort (90)
XS, S, M, L, XL, 2XL, 3XL
651033
670 NOK



+ CAN-AM FLEECEJAKKE

Sort fleecejakke. Stor Can-Am-brodering på ryggen.
◆ Sort (90F)
S, M, L, XL, 2XL, 3XL
453166
530 NOK

HJELMER

- Testet i vindtunnel
- EPS-linjert hakeparti
- Pustedeflektor
- Justerbart ventilasjonssystem og bakspoiler
- Enkle og doble visirglass tilgjengelig.

- Fuktavstøtende avtagbar innmat og kinnputer.
- Hurtigkobling på visir
- EC godkjent



Bak



Bak

Sort (90F)

Sølv (08F)

+ GSX-2 HJELM

Skall: Lettvekt fibreglass/Kevlar
Størrelse på innmat justeres med fingertrykk (3 størrelser). Låsbar deksel. Toppventilering. Kwickwick fukthemmende og pustende avtagbar innmat. Dugghemmende visir. Solvisir kan trekkes tilbake.

◆ Sort (90F), ◆ Sølv (08F)

XS, S, M, L, XL, 2XL

445943 (90F), **2 313 NOK**

445995 (08F), **2 313 NOK**



Sort (90F)

Sølv (08F)

+ CAN-AM GS-2 HELHJELM

Skall: Lettvekt fibreglass/Kevlar

◆ Sort (90F), ◆ Sølv (08F)

XS, S, M, L, XL, 2XL

445941 (90F), **1 468 NOK**

445988 (08F), **1 468 NOK**



+ SX-ONE HJELM

Lett kompositthjelm (I.M.A.C). Beskytter bedre enn vanlig fiberhjelm. Vekt 1250 g. Aggressiv design. Vaskbar og uttagbar innmat. Fleksibel skygge. Proff og innovativ lakkering. Dobbel D-ring stropp. Pustemaske. ECE-2205 -godkjenning.

◆ Matt rød (30), ◆ Chrome blå (80), ◆ Chrome oransje (12)

XS, S, M, L, XL, 2XL

Matt 664003, **2 660 NOK**

Chrome 664002, **2 660 NOK**

+ SX-ONE STABILISATOR

6690040000

208 NOK

+ SX-ONE SKRUEPAKKE TIL SKJERM

6690050090

52 NOK

+ SX-ONE SKYGGE

◆ Matt rød (30),

◆ Chrome blå (80),

◆ Chrome oransje (12)

Chrome blå 6690030080

Chrome oransje 6690020012

Matt rød 6690030030

368 NOK



+ KOMBIVISIR

Integrert solskjerm visir inkludert

◆ Gul (95)

En størrelse

447230

1 169 NOK



+ VISIR (UTEN SOLSKJERM)

Optisk riktig visir med anti-ripe teknologi.

◆ Klar (00)

En størrelse

445861

752 NOK



+ VISIR (MED SOLSKJERM)

Optisk riktig visir med anti-ripe teknologi. Kommer med integrert solskjerm som kan aktivieres og deaktiveres.

◆ Gul (95)

En størrelse

447235

1 052 NOK

ANDRE KULE SAKER

+ BARSTOL

> BRP

415129015

1 540 NOK

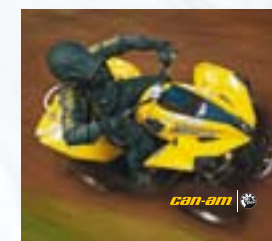

+ MIKROFIBERKLUT

Mikrofiberklut med Can-Am acionbilde. Fin å ta med seg på tur. Lett å holde briller og visir rent. 100 % mikrofiber.

40 NOK

+ NØKKELRING

35 NOK



+ IS-SKRAPE

35 NOK



+ BOKSKJØLER

40 NOK



+ SVETTEBÅND

40 NOK



STØRRELSER

+ STØRRELSER

Disse tabellene viser mål på kroppsdeler. Mål deg selv slik at du får nøyaktig størrelse.

+ SLIK MÅLER DU

Best resultat oppnås ved å få en annen til å måle. Ta mål mens du er kledd i bare underklær. Målebåndet må være tettsluttende, men ikke stramt. Hvis målingen kommer mellom to størrelser, velger du den største.

+ MENN

	S	M	L	XL	2XL
BRYSTKASSE (CM)	91 - 96	99 - 104	107 - 112	117 - 122	127 - 132
MIDJE (CM)	76 - 81	84 - 89	91 - 99	104 - 109	114 - 122
HOFTE (SETE) (CM)	89 - 94	96 - 102	104 - 109	114 - 119	124 - 130
ARMLENGDE (CM)	86	86	89	89	91
INSEAM (CM)	81	81	81	84	84

+ MENN - X-TEAM OG CAN-AM CROSS BUKSE

	30	32	34	36	38	40	42
MIDJE (CM)	71 - 76	76 - 81	81 - 86	81 - 91	91 - 96	96 - 102	102 - 107
HOFTE (SETE) (CM)	77 - 82	81 - 86	89 - 94	96 - 102	104 - 109	112 - 117	119 - 124
INSEAM (CM)	79	79	81	81	81	84	84

+ KVINNER

	S	M	L	XL
BRYSTKASSE (CM)	88 - 90	93 - 97	100 - 104	109 - 116
MIDJE (CM)	67 - 70	72 - 76	80 - 84	89 - 84
HOFTE (SETE) (CM)	93 - 95	98 - 102	105 - 109	114 - 119
ARMLENGDE (CM)	79	81	84	84
INSEAM (CM)	74	76	76	76

+ HANSKER

	S	M	L	XL	2XL
CM	8	9	10	11½	13

+ HJELMER

	XS	S	M	L	XL	2XL	3XL
HODE (CM)	53 - 54	55 - 56	57 - 58	59 - 60	61 - 62	63 - 64	65 - 66

+ BRYSTKASSE/BRYST:

Mål under armene rundt den mest omfangsrrike delen av brystet.

+ MIDJE:

Mål langs den naturlige livvidden, og hold én finger mellom målebåndet og kroppen.

+ HANSKE

Mål bredden på håndflaten.

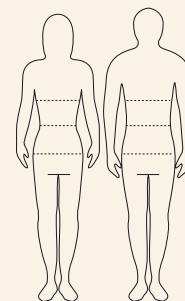

+ HVILKEN KODE REPRESENTERER DIN STØRRELSE?

- 1) Finn størrelsen din
- 2) Den tilhørende koden er KODEN som du bruker til å fullføre delenummeret på bestillingen

Eksempel: 440 227_90

Størrelse: M = kode 06

Derfor: 440 227_06 90

+ BESTILLINGSTABELL

STØRRELSE	KODE
En størrelse	00
XS	02
S	04
M	06
L	09
XL	12
2XL	14
3XL	16
S/M	72
L/XL	73
30	37
32	38
34	39
36	40
38	41
40	42
42	43

TEKNISK TERMINOLOGI

+ BRP MATERIAL

BRP-standard materialers ytterstoff er DWR behandlet med Teflon (mørke farger), eller Teflon HP (lyse farger), og innerstoff er RPM belagt. Alle BRP materialer er nøye slitastestet.

+ DWR

DWR står for Durable Water Repellency. Denne behandlingen motvirker overflaten på ytterstoffet fra å absorbere vann, holde ytterklær både lette og komfortable. BRP bruker den mest populære DWR på markedet: Teflon.

+ TEFLON/TEFLON HP

Teflon gir en usynlig beskyttelse rundt stoffets fibre for å frastøte vann og flekker. Teflon HP har i tillegg til å beholde sin vannavstøtende egenskap lenger enn standard Teflon, også bedre motstandsdyktighet mot skitt og flekker uten å endre materialets farge, utseende, struktur, mønster og pusteegenskap.

+ HIPORA

Vindtett, pustende og vannavstøtende membran som inneholder unik polyurethan overtrekk-teknologi, og leverer suveren fuktkontroll.

+ RPM

Respirative Performance Matrix eller RPM overtrekking er en behandling utviklet spesielt av BRP. Det er laget for ytterstoffenes overflater for å levere den perfekte balansen mellom vannavstøtelighet og pusteegenskaper ingen andre produkter på markedet innehar.

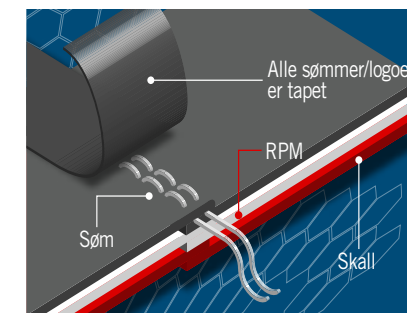

DS 450



DELER & TILBEHØR



DS 450

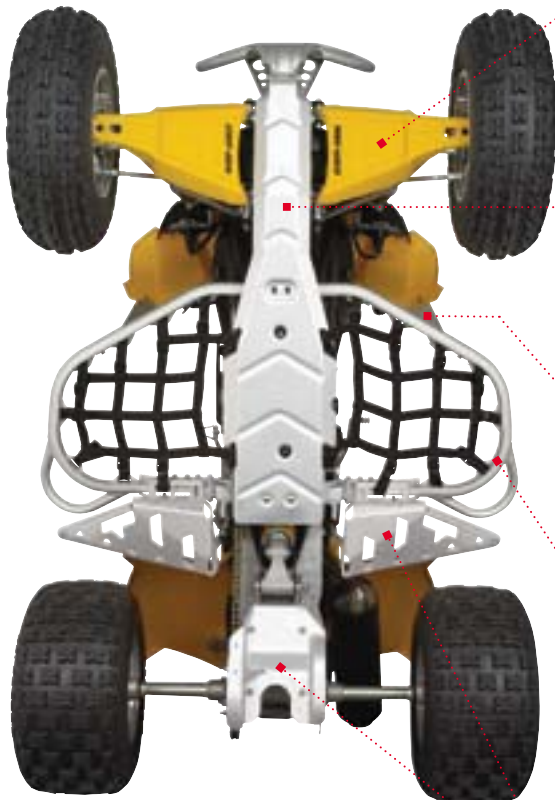

+ A-ARM BESKYTTERE

Lettvekt plast A-arm beskyttere gir en bedre beskyttelse for nedre aluminiums A-arm. Can-Am logo synlig fra topp og under kjøretøyet. Enkel montering. Solgt i par.

- ◆ Sort 715000517, **663 NOK**
- ◆ Gul 715000589, **663 NOK**

+ X-PAKKE BUKPLATE

Lettvekt og solid heldekkende bukplate. 3 mm presset aluminiumskonstruksjon. Gjenget boltehull. Inkluderer alle nødvendige skruer.

- 715000506
- 1 224 NOK**

+ FORLENGELSE AV FRONTSKJERM

Lettvekt aluminium forlengelse kobler frontskjerm til nerf bar.

- 715000514
- 685 NOK**

+ X-PAKKE NERF BARS

Solide, lettvekts tubekonstruksjon i aluminium fra flyindustrien. Kraftig nylon netting med doble sømmer for lang holdbarhet. Inkluderer nerf bars, nett og alle skruer. Enkel montering. Solgt i par.

- 715000505
- 2 037 NOK**

+ FORLENGELSE AV BAKSKJERM

En direkte erstatning for plastversjonen. 3 mm 5052 aluminiumskonstruksjon fra flyindustrien, og 22 mm tube - sterkere enn originalen.

- 715000526
- 2 924 NOK**

+ X-PAKKE SVINGARM BESKYTTER

Lettvekt beskytter for sving arm, bakre disc, tannhjul og kjede. 5mm aluminiums konstruksjon. Erstatte original plastikkbeskytter.

- 715000507
- 1 224 NOK**



+ X-PAKKE FRONTFANGER I ALUMINIUM

Ekstra stor og lettvekt frontfanger gir den beste beskyttelsen i all racing. 6063 aluminiumskonstruksjon. Gir optimal beskyttelse av fronten på din DS 450. Nødvendig for å installere nummerskilt.

- 715000508
- 1 072 NOK**



+ X-PAKKE JUSTERBAR FRONTDEMPERE

Ultra-høy ytelse KYB fullt ut justerbare dempere. Kompresjonsjustering for høy og lav hastighet. Høyere ytelse på ventiler enn originalkjøretøyet. Bruker original fjær. Solgt i par.

- 715000511
- 7 014 NOK**



+ X-PAKKE FORSTERKET FELG KIT

Sortlakkerte aluminiumsfelger med utvendig forsterkningsring. Solgt i sett på 4. Dekk ikke inkludert. Alltid respekter dekkstørrelsen som passer til ditt kjøretøy.

- 715000510
- 4 210 NOK**

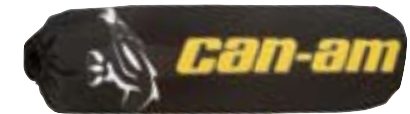

+ FRONTDEMPER BESKYTTERE

Gir ekstra beskyttelse mot tøft terreng og værforhold. Solgt i par.

- 715500302
- 407 NOK**



+ X-PAKKE SETE

Forbedrer utseende på kjøretøyet. 2-lags stoff. Can-Am logo.

- 708000518
- 4 086 NOK**

DS 450



+ FRONTGRILL I PLAST

Gi farge til kjøretøyet ditt.
715000516
161 NOK



+ X-PAKKE ALUMINIUMSSTYRE MED STYREFORHØYER

22 mm - 28 mm kraftig styre laget i 6061-T6 aluminium. Inkluderer alle skruer, styrepute, og 25 mm aluminiums forhøyere.
715000509
1 019 NOK



+ NUMMERSKILT PLATE

Brukes for montering sammen med X-Pakke frontfanger i aluminium.
◆ Sort 715000521
◆ Gul 715000522
204 NOK



+ TANNHJUL FORAN

Hørdet stålkonstruksjon. Endring av tannhjul-størrelse vil påvirke kjøretøyets toppfart og kjøreegenskaper. Inkluderer hurtigkobling. Gjelder kun for racing.

13-tann (-1) 715000519, **251 NOK**
14-tann (standard) 715000591, **233 NOK**
15-tann (+1) 715000518, **251 NOK**



+ TANNHJUL BAK

Lettvekt 7075 T-6 aluminiumskonstruksjon. Endring av tannhjulstørrelse vil påvirke kjøretøyets toppfart og kjøreegenskaper. Gjelder kun for racing.

39-tann
715000527, **815 NOK**
42-tann (standard)
715000592, **755 NOK**
44-tann (+2)
715000515, **885 NOK**



+ REGINA Z-RING KJEDE

Dette kjedet er det beste valget for krevende kjøreforhold. Blandt andre egenskaper har ZR kjedet også høykvalitets stålplater og pinner, solide foringer og ruller, shot-peening av plater, pinner og ruller, forhåndsstrukket "Can-Am gul" ytterplate for forbedret ytelse. Sterkere enn standard kjede (32000N). 102 ledd for å matche ulike tannhjulstørrelser. Inkluderer kjedelås.

715000523
1 263 NOK

+ LUFT PREFILTER

Filtrerer selv de minste støvpartikler. Utvider serviceperioden. Brukes sammen med standard DS 450 filter. Luftfilter ikke inkludert.

715500303
161 NOK



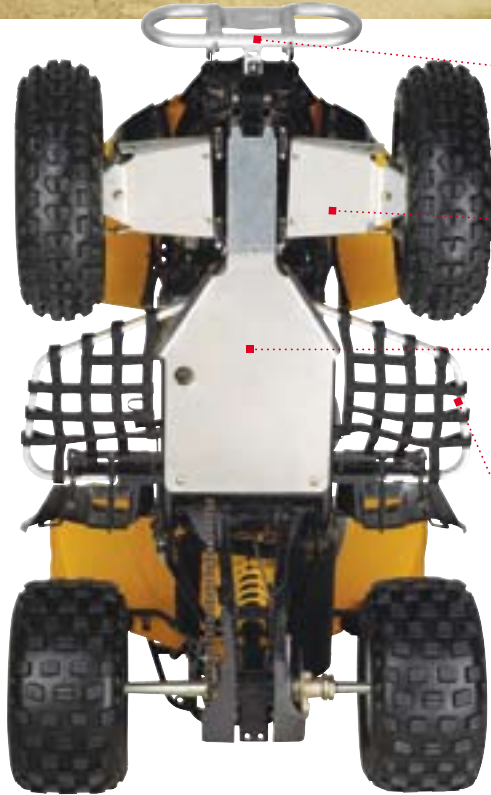

+ STØTFANGERBRAKETT

Gjør det mulig å montere støtfanger
715000172 for økt beskyttelse av front.
715000241
1 336 NOK

+ A-ARMBESKYTTERE

Aluminiumbeskyttelser gir maksimal
A-Armbeskyttelse.
703500618
2 255 NOK

**+ BESKYTTELSESPATE
UNDERSIDE**

Aluminium beskyttelsesplater for hele chassiset
utført for å beskytte rammen og motordeks-
lene mot steiner og skader på understellet.
Maksimal beskyttelse når du
kjører din DS i det groveste terrenget.
703500616
1 921 NOK

+ NERF BAR

Solid polert og eloksert aluminiumsrør med lav
vekt gir ekstra beskyttelse under aggressiv
kjøring. Komplet med monteringssett og sorte
bånd. Selges parvis.
703500617
2 672 NOK

+ A-ARM BESKYTTERE FORAN

Aluminiumbeskyttelser gir maksimal
A-armbeskyttelse.
703500406, **1 239 NOK**

**+ BESKYTTELSESPATE
UNDERSIDE**

Legg til full beskyttelse av undersiden for din
DS650. Supertøff, lav vekt, polyetylen, med
korrosjonsbestandig utstyr.
Aluminium 715000173, **1 685 NOK**
Polyetylen 715000067, **540 NOK**

+ NERF BAR

Solid polert og eloksert aluminiumsrør
(32 mm diameter) med lav vekt gir ekstra
beskyttelse under aggressiv kjøring. Komplet
med monteringssett og sorte bånd. Selges
parvis.
715000171, **2 825 NOK**

+ SVINGARMBESKYTTER

Beskytter skivene og kjedehjulet bak mot tøffe
forhold i løypa. Laget av 4,76 mm 6061
aluminiumsplate.
715000174, **1 444 NOK**

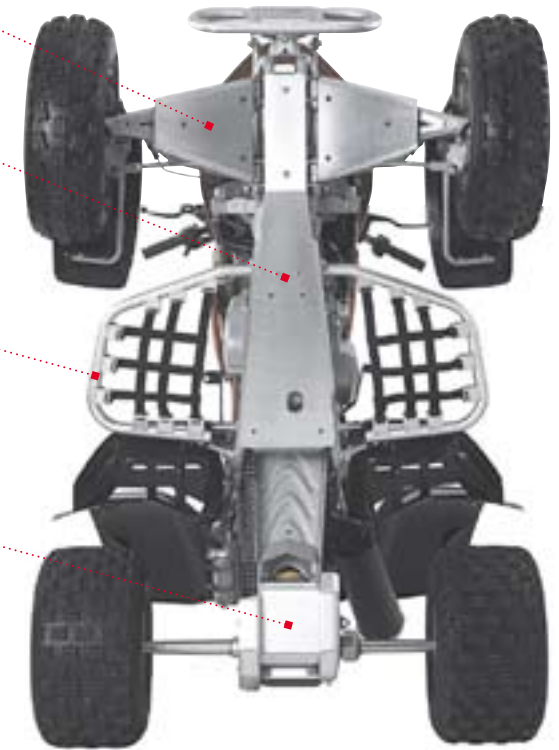

+ BAGASJEBÆRER BAK

Robust stålkonstruksjon,
pulverlakkert finish.
◆ Sort
715000243, **3 841 NOK**



**+ VESKE FOR
BAGASJEBÆRER BAK**

100 % vannavstøtende
polyesterveske. Spesialdesign
som passer til stativet bak
◆ Sort
715000264, **919 NOK**



+ SPEIL

Stang inkluderer 8 mm gjenging.
> Høyre
S88110RA1000, **134 NOK**
> Venstre
S88120RA1000, **134 NOK**



DS 650



+ STØTFANGER FORAN

Støtfanger med lav vekt i polert og eloksert aluminium (32 mm diameter) med DS-logo. Denne støtfangeren gir ekstra beskyttelse av fronten.

715000172
1 916 NOK



+ TURTELLER

Vis turtallet med denne turtelleren på 85 mm. Passer direkte på dashbordet for DS650.

703500405
1 827 NOK



+ STØTDEMPERBESKYTTERE

Nylonbeskyttere som er enkle å montere og som beskytter støtdempene dine mot grovt terreng og tøffe værforhold. Pakker med 3.

◆ Musta
715000265
459 NOK



+ ALUMINIUM STYRE

Magura aluminiumstyre med lav vekt. Brukes med 715500220 styreklemmer og 715500221 pute.

715500219
1 349 NOK



+ HÅNDTAKBESKYTTELSESETT I ALUMINIUM

Solid aluminiumdesign beskytter håndtakene mot greiner og andre gjenstander. Inkluderer høyre og venstre stang, grep og solide plastbeskyttere som beskytter et bredt område.

703500505
1 266 NOK



+ PUTE FOR STYRE

Brukes sammen med klemmesett 715500220.

715500221
204 NOK



+ ALUMINIUMSKLEMMER FOR STYRE

Aluminiumsklemmer som monteres på originalplasseringen slik at du kan bytte de originale 22,25 mm stålstengene til 28,6 mm aluminiumsstenger med lav vekt.

715500220
603 NOK



+ HYDRAULISK CLUTCH

Får clutchtrekket ditt til å føles lett som en fjær med dette Magurat spaksettet. Komplet sett oppgraderer clutchaktiveringen fra mekanisk til hydraulisk og eliminerer behovet for stadige justeringer. Klar til bruk uten lufting.

715500222
3 297 NOK

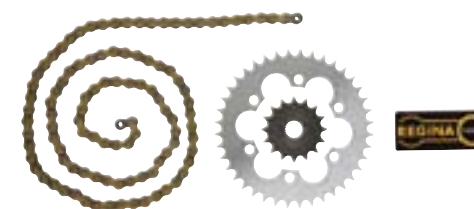

+ KJEDESETT

Reduser vekten på din DS 650 med opptil 1,4 kg med dette settet. Inneholder 520 o-ring kjede og tannhjul bak i aluminium. Inneholder også 520 tannhjul foran i stål.

703500450
2 355 NOK

RENEGADE



+ A-ARM BESKYTTERE

Gir ekstra beskyttelse til nedre A-arm. Ekstra sterk aluminiumsbeskyttelse med drenerings-hull. 3 mm aluminiumskonstruksjon. Enkel installering. Erstatter standard plastbeskyttere. Gravert Can-Am logo. Solgt i par.

> Renegade
715000287, 1 707 NOK

+ SENTER BUKPLATE

Beskytter rammen fra det uventede - en nødvendighet for tøff terrengkjøring. Presset 3 mm aluminiumskonstruksjon.

> Renegade & Outlander 650, 800
715000524, 2 032 NOK

+ STIGTRINNSBESKYTTER

Gir en ekstra beskyttelse av stigtrinet. 3 mm aluminiumskonstruksjon. Brukes sammen med bukplate (715000524). Solgt i par.

> Renegade
715000283, 2 032 NOK

+ DIFFERENSIALBESKYTTER BAK

3 mm aluminiumskonstruksjon. Erstatter standard plastbeskyttere.

> Renegade & Outlander
715000285, 1 581 NOK

+ BESKYTTER TIL HJULOPPHENG

3 mm aluminiumskonstruksjon. Erstatter standard beskyttere. Solgt i par.

> Renegade & Outlander
715000311, 1 707 NOK

RENEGADE



+ BAGASJEBAG BAK

Laget av 600 denier, farget, vannavstøtende polyester. Stiv termoforet struktur. Konverteres raskt om til en praktisk ryggsekk. Solid vanntett glidelås. Lett å montere.

◆ Sort

> Renegade
280000295
1 060 NOK



+ X-PAKKE FRONTDEMPE OG FJÆR KIT

Gassdemper med justering for kompresjon og tilbakeslag. Kittet inneholder matchende fjærer og skruer. Solgt i par.

> Renegade
715000536
7 578 NOK



+ BAKRE KROKPLATE

Denne bakre krokplaten forenkler jobben. Klar for montering.

715000286
271 NOK



+ DEMPERBESKYTTERE

Passer til alle Outlander og Renegade. Har ventileringshull. Solgt i par.

715500301
234 NOK



+ X-PAKKE BAKDEMPE OG FJÆR KIT

Gassdemper med justering for kompresjon og tilbakeslag. Kittet inneholder matchende fjærer og skruer. Solgt i par.

> Kun Renegade 2008
715000538
12 000 NOK



+ XT 15 WARN VINSJ KIT

Lettvekt Warn 680 kg vinsj kit komplett med syntetisk wire, roller, monteringsplater og skruer. Spesielt designet for Renegade.

715000254
7 198 NOK



+ BAGASJEBÆRER BAK

14 kg kapasitet. Kompakt, lettvekt aluminiumskonstruksjon. Gravert Can-Am logo. Stemplett 5052 aluminium senter-plate. Lett å montere.

715000242
1 895 NOK

RENEGADE & OUTLANDER



+ OPPVARMET HÅNDTAK

Passer nå til alle Outlander og Renegade modeller. Holder hendene varme under kjøring. Inkluderer en 3-posisjons bryter, bryterdeksel, ledning, håndtak og endedeksel. Håndtakene er 12 cm lange med indre diameter på 22 mm. Varmekontrollen kan settes til Høy (20 watt) eller Lav (10 watt).

> Renegade & Outlander
715000322
877 NOK



+ OPPVARMET GASSHÅNDTAK

Forbedret varmeelement gir raskere oppvarmingstid og økt maksimumstemperatur. Kittet inneholder 3-posisjons bryter, bryterdeksel, ledning og gasshåndtak.

> Renegade & Outlander
715000584
789 NOK



+ PRE-FILTER

Gir ekstra beskyttelse til motoren i tøffe kjøreforhold. Filteret blokkerer partikler større enn 0.005".

> Renegade & Outlander
650 & 800
715000291
267 NOK



+ UNI SKUM FILTER

Forenkler vedlikehold. Kan lett vaskes, oljes og brukes på nytt etter å ha vært utsatt for støv og skitt.

> Outlander 650, 800
& Renegade
715000310
267 NOK



+ KROK-FORLENGER

Pulverlakkert finish. Påvirker ikke bakkeklaring. Slepokule ikke inkludert. Bakre krok plate (715000286) er nødvendig for Renegade.

> Outlander & Renegade med krok plate kit
715000325
1 242 NOK

RENEGADE & OUTLANDER



+ **VEIDDEK FORAN 185/88-12 40N/TL**
619590011, **1 206 NOK**

+ **VEIDDEK BAK 270/60-12 40N/TL**
619590012, **1 415 NOK**

+ **STÅLFELG FORAN, GRÅ**
705400160, **595 NOK**

+ **STÅLFELG BAK, GRÅ**
705500366, **724 NOK**



+ **28" TERRENGDEKK**
Deestone Swamp Witch 28" (6 lag)
For krevende kjøring.
> Front dekk 619590033, **1 355 NOK**
> Bak dekk 619590032, **1 478 NOK**



+ **GPS ADAPTER FOR OUTLANDER LTD VINDSKJERM**
Nødvendig kit for å installere din GPS på LTD modell når du bruker en BRP vindskjerm.
> Outlander 715000309
292 NOK



+ **RENEGADE X FELG KIT**
Senterstøpte aluminiumsfelger. Inkluderer matchende muttere og sveisede forsterkningsringer. Sett på 4.
> Renegade & Outlander, utenom Outlander 800 2006
715000588
4 678 NOK



+ **OUTLANDER LTD FELGER**
Lakkerte aluminiumsfelger.
> Renegade & Outlander, untatt Outlander 800 2006
Front felg 705400493, **1 078 NOK**
Bak felg 705500833, **1 335 NOK**
Chrom felg mutter 250100082 (salgsenhet 2 pk), **27 NOK**
Chrom senterring 705400520, **58 NOK**



+ **VINDSKJERM KIT**
(sort vindskjerm kit ikke avbildet)
Gir en utmerket vindbeskyttelse. Kan monteres på standard, XT og LTD modeller. Enkel montering og fjerning. Kan ikke monteres på Renegade vei modeller.
> Outlander 500, 650, 800 & Renegade
♦ Gul 715000308, **2 084 NOK**
♦ Rød 715000324, **2 084 NOK**
♦ Sort 715000281, **2 102 NOK**
> Outlander 400 703500444, **1 635 NOK**



+ **VINDAVISER FOR STYRE**
Robust plastikkonstruksjon med Can-Am logo. Inkluderer avtagbart deksel for luftjustering. Monteringskit solgt separat.
> Renegade, Outlander 650, 800 & DS 450
♦ ♦ Hvit/sort 715000537, **505 NOK**
♦ ♦ Sort/gul 715000525, **505 NOK**



+ **ALUMINIUMSSTYRE**
22 mm - 28 mm kraftig styre laget i 6061-T6 aluminium. Inkluderer alle skruer og styrepute med trekk.
> Renegade & Outlander 650, 800
715000550
1 170 NOK



+ **SETE**
Fra Renegade X-pakke. Forbedrer utseende på kjøretøyet ditt. Can-Am logo.
> Renegade & Outlander 650, 800.
708000526
4 086 NOK



+ **SPEIL KIT FOR VINDAVISERE, STYRE**
Monteres på 715000525 og 715000537 vindaviser. Solgt i par.
> Renegade, Outlander 650, 800 & DS450
860200080
602 NOK



+ **KORT MONTERINGSKIT I ALUMINIUM**
Lettvekt sort aluminium konstruksjon. Inkluderer komplett sett med skruer. Vindaviser for styre solgt separat.
> Renegade, Outlander 650, 800 & DS450
715000513
565 NOK



+ **HELBEKYTTENDE ALUMINIUM MONTERINGSKIT**
Lettvekt sort aluminium konstruksjon. Inkluderer komplett sett med skruer. Vindaviser for styre solgt separat.
> Renegade, Outlander 650, 800 & DS450
715000545
886 NOK

OUTLANDER



+ BUKPLATE 9MM PLAST

Plast bukplate (Polyetylen) inkluderer komplett sett med skruer.

> Outlander 605353120

1 556 NOK

> Outlander MAX 619400037

1 590 NOK



OUTLANDER

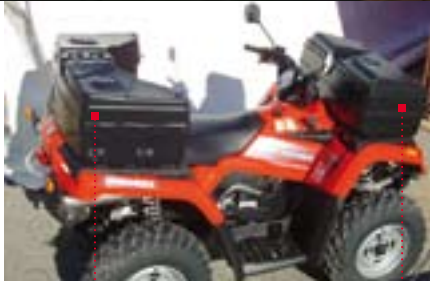

+ OPPBEVARINGSBOKS BAK

> Alle Outlander-modeller

619560004

2 956 NOK

+ OPPBEVARINGSBOKS FORAN (BOKS BAK FOR RALLY-MODELLER)

> Outlander 400 -> 05, Rally

619560005

1 560 NOK



+ OPPBEVARINGSBOKS BAK

Perfekt tilpasset kjøretøyet. Laget av slagfast polyetylen. Fullstendig forseglet lokk med lås. Lokket kan fjernes uten verktøy. Passer til de fleste ATV'er på markedet.

◆ Sort

> Alle Outlander 2006 - 2008-modeller

715000295, **3 192 NOK**

+ HURTIGFESTESYSTEM FOR OPPBEVARINGSBOKS BAK

Monteres med 715000295

> Alle Outlander 2006 - 2008-modeller

715000273, **835 NOK**



+ STØTFANGER FORAN

Kraftig stålkonstruksjon for økt beskyttelse av front. Pulverlakkert finish. Enkel montering.

◆ Sort

> Outlander 2006 - 2008

703500542, **1 980 NOK**

◆ Sort

> Outlander 2004 - 2005

703500426, **1 709 NOK**

+ XT STØTFANGER FORAN

Kraftig stålkonstruksjon med pullerlakkert finish. For XT utseende.

◆ Sort

> Outlander 2006 - 2008

703500551, **2 032 NOK**

◆ Sort

> Outlander 2004 - 2005

703500348, **1 897 NOK**

+ STØTFANGER BAK

(Ikke avbildet)

Kraftig stålkonstruksjon for økt beskyttelse. Pulverlakkert finish. Enkel montering.

◆ Sort

> Outlander 2006 - 2008

703500550, **1 702 NOK**

◆ Sort

> Outlander 2004 - 2005

703500349, **1 793 NOK**



+ BUKPLATE I ALUMINIUM

To-delt 5 mm aluminiumsplate som beskytter ramme og motor.

> Outlander 400

703500570

1 916 NOK



+ LASTERAMME BAK

Lasteramme bak er utformet spesielt for Outlander. Gir 100 mm eller 178 mm klaring til eksisterende bagasjebærere. Sikrer last med sin solide rørkonstruksjon. Pulverlakkert finish.

Medium profil 100 mm

(Ikke avbildet)

◆ Sort

> Alle Outlander 2006 - 2007 -modeller

703500538, **1 094 NOK**

> Outlander MAX 2004 - 2005

703500380, **1 120 NOK**

Høy profil (178 mm)

◆ Sort

> Alle Outlander 2006 - 2007 -modeller

703500537, **1 164 NOK**

> Outlander 2004 - 2005

703500282, **1 609 NOK**

> Outlander MAX 2004 - 2005

703500473, **1 291 NOK**



+ LASTEPLAN BAK

Konverter din Outlander MAX til et mer allsidig kjøretøy på bare 30 sekunder. Denne nye generasjonen lasteplan, som er utviklet spesielt for Outlander MAX, er tøff og robust og laget av meget slitesterk polyetylenplast. Med en avtakbar bagasjebærer som også enkelt kan monteres midt på lasteplanet. Med en lastekapasitet på opptil 118 kg er dette lasteplanet midt i blinken for deg. Dimensjoner: 880 mm x 540 mm x 170 mm (B x D x H)

◆ Sort

> Outlander, MAX 2006-2007

715000274

5 720 NOK



+ LASTERAMME FORAN

Lasteramme foran er utformet for Outlander. Gir 100 mm eller 178 mm klaring til eksisterende bagasjebærere. Sikrer last med sin solide rørkonstruksjon. Pulverlakkert finish.

Medium profil 100 mm

(Ikke avbildet)

◆ Sort

> Alle Outlander 2006 - 2007 -modeller

703500536, **1 094 NOK**

Høy profil 178 mm

◆ Sort

> Alle Outlander 2006 - 2007 -modeller

703500535, **1 164 NOK**

> Alle Outlander 2004 - 2005-modeller

703500281, **1 562 NOK**

OUTLANDER



+ SKJERMBESKYTTER

Gir en ekstra beskyttelse for skjermene. 25 mm diameter stål konstruksjon med en pulverlakkert finish.

◆ Sort

> Outlander 2006 - 2008
703500544, **1 164 NOK**

> Outlander MAX 2006 - 2008
703500546, **1 164 NOK**

> Outlander 2004 - 2005
703500428, **938 NOK**

> Outlander MAX 2004 - 2005
703500430, **938 NOK**



+ KROKFESTE FRONT

Krokfeste for Outlander (også for modeller med vinsj)
Sleppekapasitet på inntil 340 kg.

◆ Sort

> Alle Outlander 400 2006 - 2007 -modeller
703500421, **896 NOK**

+ SKJERMUTBYGGERE

Gir bedre beskyttelse mot skitt og vannsprut. Gir din ATV et robust og kult utseende. Kitted inneholder front og bakre utbyggere og komplett sett med skruer.

◆ Sort

> Alle Outlander 650, 800
715000533, **1 517 NOK**

> Alle Outlander 400 2006 - 2007 -modeller
715000297, **1 517 NOK**

> Alle Outlander 400 2004 - 2005
715000296, **1 517 NOK**



+ VINDAVISERE FOR PASSASJER

Disse vindaviserne er enkle å montere og demontere og passer nøyaktig til passasjerhåndtakene for maksimal komfort under kjøring.

> Outlander MAX 2006 - 2008
715000233, **886 NOK**

> Outlander MAX 2004 - 2005
715000231, **712 NOK**



+ AVSTIVER FOR STYREBESKYTTER

Gir håndtaket ytterligere beskyttelse mot greiner og andre gjenstander. Laget i stål med pulverlakkert finish. Omfatter alle fester, endestang i aluminium og monteringsutstyr.

> Bare Outlander XT 400 2004 - 2006 -modeller
715500224
760 NOK



+ FRONT HPG DEMPERKIT

Høytrykk gass (HPG) dempere for Outlander 650 og 800 modeller. Forbedrer Outlander kjøreegenskaper, handling og kontroll. Knivskarp kalibrering for selv de mest krevende og aggressive førere. Stabil. Solgt i par.

> Outlander 650, 800 standard modeller.
715000303
3 238 NOK



+ FRONT HPG DEMPER KIT MED FJÆRER

> Outlander 650, 800 XT modeller
715000304, **3 751 NOK**

+ BAKRE DEMPERKIT MED FJÆRER

> Outlander 500, 650, 800 standard og XT modeller
715000305
3 751 NOK

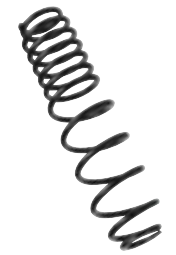

+ FRONT-FJÆR KIT

Solide front fjærer. Stivere enn fabrikkinstallerte front fjærer for mer presis frontfjæring. Ideell for snøploging, eller annen tung last. Brøyteutstyr.

> Outlander 650, 800 standard og XT modeller
715000306
886 NOK



+ XT STYREBESKYTTER

Legg til styrebeskytter med vårt sett i XT-stil.

◆ Sort

> Outlander 650, 800
703500553, **608 NOK**

◆ Sort

> Outlander 400 2005 - 2008
715000271, **1 138 NOK**

◆ Grå

> Outlander 400 2004
715000272, **1 142 NOK**

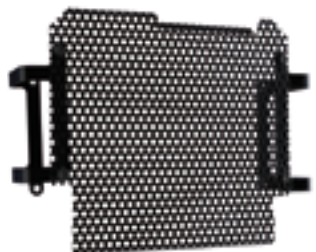

+ RADIATORBESKYTTER

Metallskjold som monteres over radiatorfronten og gir beskyttelse mot steiner og greiner.

◆ Sort

> Alle Outlander 2006 - 2007 -modeller
703500543, **633 NOK**

> Outlander & Rally 2004 - 2005 -modeller
703500427, **628 NOK**



+ SKLISIKRE BAGASJEBÆRERLISTER

Gummilister du kan bruke på bagasjebærere foran og bak for å holde lasten på plass. Hjelper deg også å holde bagasjebærerne fri for riper. Enkel å montere.

Selges i pakker på 4.

◆ Sort

> Outlander 2006 - 2007 -modeller
703500569, **184 NOK**



+ GEVÆRKOFFERT

Den beste metoden for transport av rifle eller hagle. Denne meget støtsikre kofferten rommer riflen samtidig som den gir en polstret støvbeskyttelse og vanntett beskyttelse.

◆ Sort

> Outlander & Rally modeller
715000028, **690 NOK**

+ FESTEBRAKETT TIL GEVÆRKOFFERT

(Ikke avbildet)

Brukes sammen med geværkofferten. Festes til lasterammen bak.

◆ Sort

> Alle Outlander & Rally modeller
715000029, **776 NOK**



VINDSKJERM – S.36

VESKE FOR BAGASJEBÆRER FORAN – S. 46

VESKE FOR BAGASJEBÆRER BAK – S.46

LASTERAMME BAK – S.36

STØTFANGER BAK – S.37

LASTERAMME FORAN – S. 36



RALLY



+ BESKYTTELSESPATE UNDERSIDE

Heavy duty beskyttelsesplate for hele chassiset utformet for å beskytte rammen og motordekslene mot steiner og mot andre skader på understellet. Uunnværlig ved kjøring i ekstremt grovt terreng.

◆ Sort
715000165
1 378 NOK



+ RADIATORBESKYTTER

Metallskjold som monteres over radiatorfronten og gir beskyttelse mot steiner og greiner.

703500427
628 NOK



+ LASTERAMME FORAN

Sikre lasten med vår lasteramme foran. Stålkonstruksjon i ett stykke med pulverlakkert finish.

◆ Sort
> Rally 2005 - 2008
703500445
1 019 NOK



+ LASTERAMME BAK

Utvidelse som hjelper deg å holde omfangsrik last på plass. Stålkonstruksjon i ett stykke med pulverlakkert finish.

◆ Sort
> Rally 2005 - 2008
703500446
1 019 NOK



+ VINDSKJERM

38 cm høyde beskytter overkroppen og hendene mot vind og gjenstander.

◇ Klar
715500039
1 491 NOK



+ STØTFANGER BAK

Heavy duty rørdesign gir ekstra beskyttelse av baksiden av Rally. Monteringsbrakett 715000169 kreves til montering.

◆ Sort
715000166, **1 035 NOK**

+ MONTERINGSBRAKETT

Nødvendig til montering av 715000166 støtfanger bak.
715000169, **482 NOK**



+ SPEEDOMETERSETT

Komplett speedometersett som er enkelt å montere på Rally.

703500339
1 552 NOK



+ 39-TANNS KJEDEHJUL

4 ekstra tenner gir økt dreiemoment når du arbeider med kjøretøyet.

705500378
422 NOK



+ KROKFESTE

Klargjør din Rally for tauing med dette lettmonterte settet.

◆ Sort
703500197
361 NOK



+ FOTGREP I STÅL

Gir ekstra støvelgrep. Selges enkeltvis.

◆ Sort
705000678
152 NOK



+ 80-LEDDS KJEDE

Nødvendig ved oppgradering til 39-tanns kjedejul.
715000162

996 NOK

APACHE™ BELTESYSTEM

SI FARVEL TIL LAGRING AV ATVEN FRA DESEMBER TIL APRIL, OG VELKOMMEN TIL Å ALDRI MANGLE NYE MÅTER Å BRUKE ATVEN PÅ OM VINTEREN.



ALUMINIUM
RAMMELEDD

STØRRE
KONTAKTFLATE

14,4 CM MELLOMHJUL

LETT STYRING MED PATENTANMELDT
NYTT ROTASJONSPUNKT

DREV AV FORMPRESSET
DRIVKJEDEHJUL I PRESSTØPT PLAST

EKSTRA STORE 25,4 CM
HJØRNEHJUL



BUEFORMET
PROFIL FORAN

RETT PROFIL
BAK

MER FUNKSJONALITET MED MINDRE ANSTRENGELSE

Førere setter pris på den ekstra friheten til å utføre alle oppgaver de får lyst til, fordi den buede belteprofilen gir lettere styring og trådmønsteret begrenser vibrasjonen.

NYTT NYSKAPENDE ROTASJONSPUNKT GIR DEN MEST LETTSTYRTE ATVEN PÅ MARKEDET, OG GIR MAKSIMAL FLYT PÅ SNØ

Uanstrengt styring takket være et patentanmeldt nytt rotasjonspunkt som gjør det lettere å styre og reduserer støtøverføring fra hindringer. Kombinasjonen av et drivkjedehjul i presstøpt plast, ekstra store 25,4 cm (10 tom.) hjørnehjul, 14,4 cm (5,66 tom.) mellomhjul og en buetformet nedre ramme og aluminiumsrammeledd, gir samlet mindre rullemotstand og bedre ytelse i dyp snø uten at du går trøtt – eller kjører deg fast.



+ APACHE BELTESYSTEM

(Ikke avbildet)

715000551

34 086 NOK

+ MONTERINGSSETT

(Ikke avbildet)

Outlander 400,650,800 og

Outlander MAX 2006 - 2008 mod.

715000269

1 971 NOK



+ CVT PREFILTER

Forhindrer snøinntrengning i CVT når Apache Track System brukes i dyp snø. Lett å installere og fjerne.

> Outlander 650, 800

715000552

60 NOK



+ APACHE BELTER MED PIGGER

Gir enda bedre kontroll ved isete kjøreforhold. Fabrikk-piggede belter. 114 pigger på bakbeltet. 76 pigger på front beltene. Totalt 380 pigger.

715000534

38 356 NOK



HØYERE ANGREPSVINKEL I FORHOLD TIL ANDRE MERKER GIR BEDRE KLARING FOR HINDRINGER

Fører til forbedret evne til å klatre over hindringer med mykere kjøring, mindre støtøverføring til rammen og mindre styremotstand også når den nedre rammen hele tiden roteres.



BELTEPROFILIEN BAK HOLDER KJØRETØYET I KONTAKT MED SNØEN OG GIR BEDRE FESTE

Sikrer best mulig friksjon og feste på snø og gir bedre klatreevne. Større kontaktflate sikrer at beltene holder seg oppå pulversnø og eliminerer plogging, motstand eller nedsynking.



DET FØRSTE BELTESYSTEMET PÅ MARKEDET MED STYRINGSBEGRENSNING

Begrenser styrevinkelen til 18 grader for å redusere uønskede belastninger på styresystemet og CV-akslar. Forlenger levetiden til komponenter i styresystemet.

OPPBYGGING AV SNØSKJÆRSYSTEMET MED 4 ENKLE TRINN!



+ SKYVRAMME

Meget kraftige skyvrør som tåler tøff behandling. Midtmontert vogn gir opptil 29,2 cm løft. Skyvramme passer til alle typer skjærblad.

◆ Sort
715000585
2 777 NOK



SKYVRAMME TILBEHØR



+ SKYVRAMMEFORLENGER

31 cm rammeforlenger for bruk av brøyteskjær på ATVer utstyrt med Apache belte. Øker løft / vridningsvinkel. Kan ikke brukes i lag med manuelt løftesystem og fjernstyrt vinkelinnstilling.

703500603
1 262 NOK



+ HURTIGFESTESYSTEM

Skjærbladet monteres enkelt med dette hurtigfestesystemet. Robust med pulverlakkert, rusthindrende finish.

715000256
1 420 NOK



+ FJERNSTYRT VINKELINNSTILLING

Forenkler betjeningen av snøskjæret! Nytt rotasjonsystem lar føreren manuelt dreie skjærbladet fra førersetet.

715000260
1 921 NOK



Trinn 2 VELG BRØYTESKJÆR



+ RETT SKJÆR

Meget kraftig skjærblad laget av 12 gauge stål med utbyttbare sliteskjærblad. Når bladet er i vinkel fjerner bladet på 1,5 m i en bredde på 1,36 m mens bladet på 1,35 m fjerner i en bredde på 1,23 m. Skjærbladene dreies til venstre eller høyre i fem posisjoner. Stor tapp utformet for å gi enkel skjærbladrotasjon, hindrer at skitt og snø samler seg opp rundt omdreingspunktet. Skjærbladets design gir den beste avglidningen av snø/skitt ved alle vinkler.

Passer til alle ATVer på markedet.

◆ Sort

1.37 M
715000208
2 200 NOK

1.5 M
715000209
2 242 NOK

+ ENVEIS SNØSKJÆR

Enveis "vinget" snøskjær har en utforming som kaster snøen høyere. Vingeenden av skjæret er 63 cm høy og denne avtar gradvis til 41 cm. Gummilapp utformet for å holde snøen unna føreren.

Passer til alle ATVer på markedet.

◆ Sort

1.5 M
715000207
2 935 NOK

1.68 M
715000253
3 090 NOK

Trinn 4 VELG LØFTESYSTEM

Har du ikke en vinsj allerede, så kan du velge mellom disse 4 alternativene.



+ RT 25 WARN VINSJ-KIT

En helt ny tett Warn vinsj med 1,134 kg trekraft. Inkluderer en helt ny 0,9 hk motor, 15 m med 5mm rep, en ergonomisk designet clutch knapp, mekanisk brems, styrebryter, vanntett kobling og roller. (CE sertifisert)

715000553
5 216 NOK



+ RT 30 WARN VINSJ-KIT

En helt ny tett Warn vinsj med 1,361 kg trekraft. Inkluderer en helt ny 0,9 hk motor, 15 m med 5mm rep, en ergonomisk designet clutch knapp, mekanisk brems, styrebryter, vanntett kobling og roller. (CE sertifisert)

715000528
6 634 NOK

Trinn 3 VELG RIKTIG FESTEBRACKETT



+ MONTERINGSSETT FOR SNØSKJÆR

Hurtigkobbingsbolter gjør at du kan feste og ta av skjærbladet og monteringssettet på noen få minutter.

> Renegade & Outlander 2008

715000586, **781 NOK**

> Traxter & Quest

715000258, **835 NOK**



+ MANUELT EZ LØFTESYSTEM

Det rimeligste løftesystemet som finnes. Standard med trykknappuløst låsemodus for både opp- og nedposisjoner. Midmontert vogn som gir opptil 29 cm løft.

703500522
1 814 NOK



+ ELEKTRISK LØFTEMEKANISME FOR SNØSKJÆR

Gjør løfting av snøskjæret enklere enn ved manuelt løft og lar deg bruke vinsjen til det den er beregnet til. Inkludert håndtakmontert bryter som kan betjenes uten at du flytter hånden fra håndtaket.

715000230
2 241 NOK

BRØYTE TILBEHØR



+ SNØSKJÆRLYS

35 W H3 halogenpærer og en linsedesign som gir en 110-graders spredning av lysfeltet, gir utmerket lys ved snørydding.

> Outlander
715000063
724 NOK

+ SNØSTOPPER

Holder snøen i snøskjæret. Utformet med et bakre dreiepunkt. Kan brukes både på rette og enveis skjærblad.

> Venstre 715000217
510 NOK

> Høyre 715000218
510 NOK

+ TALJESETT

Taljesett til bruk sammen med vinsjen ved bruk av snøskjær.

715000279
441 NOK

+ SYNTETISK VINSJ KABEL FOR PLOG

Spesielt designet for plogging. 2,4 m slitesterk, syntetisk rep. Tåler skarpe kanter og gjentakende løfting av plogblad. Erstatte midlertidig din vinsjwire i brøytesesongen for å minske slitasje på wire.

715000540
495 NOK



+ KJETTING FOR BAKDEKK

Forbedrer friksjonen/trekraften i søle og snø. Selges parvis.

> 25 x 10 x 12 715000225
635 NOK

> 26 x 10 x 12 715500218
815 NOK

+ KABEL FOR MANUELT LØFT OG SYSTEM FOR FJERNSTYRT VINKELINNSTILLING

Alle modeller 715000214, **197 NOK**

+ FJÆRSETT FOR SNØSKJÆR

Alle modeller 715000215, **262 NOK**

+ FJÆRSETT PLOG

Alle modeller 715500162, **335 NOK**

+ 135 CM SLITEBLAD TIL SKJÆR

Alle modeller 715500160, **389 NOK**

+ LÅSEPAK MED KABEL

715000216, **523 NOK**

+ LÅSEBOLT FOR SNØSKJÆR

Alle modeller 715500095, **43 NOK**

+ 152 CM SLITESKJÆRBLAD

Alle modeller 715500161, **454 NOK**

+ KABEL FOR SNØSKJÆRMANØVRERING

Alle modeller 715000154, **499 NOK**

OVERTREKK

+ VINYL TREKK FOR LAGRING

Kun for lagring. Passer både med og uten vindskjerm og speil.

◆ Sort

> Outlander MAX
280000324, **1 389 NOK**

> DS 450
280000347, **1 315 NOK**

> Renegade
280000326, **2 197 NOK**

> Outlander
280000325, **1 389 NOK**

> DS 250
715000261, **1 111 NOK**



+ TRANSPORTTREKK

X-festesystem. 300- denier fargebestandig vannavstøtende polyester. Med eller uten speil og vindskjerm. Utsatte områder er forsterket.

> Outlander 280000322, **2 030 NOK**

> Outlander MAX 280000321, **1 954 NOK**

300- denier fargebestandig vannavstøtende polyester. Passer med eller uten speil- og vindskjermfester (vindskjermen må fjernes). Utsatte områder er forsterket.

> Renegade
280000316, **2 275 NOK**

X-festesystem. 300- denier fargebestandig vannavstøtende polyester. Utsatte områder er forsterket. Preget med sponsor grafikk.

> DS 450
280000346, **2 042 NOK**

Laget av 600-denier fargebestandig, vannavstøtende polyester. Heldekkende. Utsatte områder er forsterket, elastisk bunn holder trekket på plass.

> DS 650
715000176, **2 127 NOK**



RENEGADE



DS 450

VESKER



+ BAGASJEBAG BAK

Laget av 600 denier, farget, vannavstøtende polyester. Stiv termoforet struktur. Konverteres raskt om til en praktisk ryggsekk. Solid vannett glidelås. Lett å montere.

◆ Sort

> Renegade
280000295
1 060 NOK



+ MODULAR BAG

Endringsbar bag med fire seksjoner. Konstruert med 600 deniers fargebestandig, vannavstøtende polyester. Halvstiv konstruksjon. Krafttig vannavstøtende glidelås. Gjøres enkelt om til en dufflebag.

◆ Sort

> Outlander 2006 - 2008
280000296
2 105 NOK



+ VESKE FRONT

100 % vannavstøtende polyester. Design som gjør at den kan brukes med eller uten lasteramme. Integreert kartholder. Vannette glidelås.

◆ Sort

> Outlander 2006 - 2008 715000235, **1 053 NOK** > Outlander 2004 - 2005
295100276, **1 030 NOK**
> Rally 2005-2007
715000221, **1 035 NOK**



+ VESKE BAK

Spesielt utformet for Outlander. 100 % vannavstøtende polyester. Design som gjør at den kan brukes med eller uten lasteramme. Vannette glidelås.

◆ Sort

> Outlander 2006 - 2008 715000234, **1 053 NOK** > Outlander 2004 - 2005
295100277, **1 030 NOK**
> Rally 2005 - 2007 715000220, **1 035 NOK** > DS 250
715000264, **919 NOK**

VINSJER



+ RT 25 WARN VINSJ-KIT

En helt ny tett Warn vinsj med 1,134 kg trekkraft. Inkluderer en helt ny 0,9 hk motor, 15 m med 5mm rep, en ergonomisk designet clutch knapp, mekanisk brems, styrebryter, vannett kobling og roller. (CE sertifisert)

715000553
5 216 NOK



+ RT 30 WARN VINSJ-KIT

En helt ny tett Warn vinsj med 1,361 kg trekkraft. Inkluderer en helt ny 0,9 hk motor, 15 m med 5mm rep, en ergonomisk designet clutch knapp, mekanisk brems, styrebryter, vannett kobling og roller. (CE sertifisert)

715000528
6 634 NOK

+ XL2500 VINSJ FOR TRAXTER

(Ikke avbildet.)

Komplett 1134 kg vinsj med roller.

> Traxter & Quest
715000546
6 046 NOK



+ SYNTETISK VINSJKABEL

Enklere å kontrollere en vanlig stålvire. Erstatter original vire. Warn vinsjer er solgt som tilbehør av BRP. Kitten inkluderer syntetisk wire og "rock guard sleeve". Bruk alltid roller for nødvendig slitasje.

> 15 m. 1 361 kg trekkraft
715000539, **1 263 NOK**

> 112 m. 680 kg trekkraft. Kun for XT 15 vinsjer.
715000593, **1 195 NOK**

+ VINSJ MONTERINGSKIT

(Ikke avbildet.)

> Alle Traxter modeller
715500108, **383 NOK**

> Alle Outlander modeller
703500547, **500 NOK**



+ VINSJ WIRE ERSTATNING

Jobb sikkert. Ta alltid med en ekstra vinsj vire. 15 m kvalitets stålvire. 5 mm diameter. 1361 kg trekkraft.

> Alle Warn modeller
715000047
587 NOK

VINSJER



+ SYNTETISK VINSJ KABEL FOR PLOG

Spesielt designet for plogging. 2,4 m slitesterk, syntetisk rep. Tåler skarpe kanter og gjentakende løfting av plogblad. Erstatte midlertidig din vinsjwire i brøytesesongen for å minske slitasje på wire.

715000540
495 NOK



+ VINSJTILBEHØRSETT

Utnytt vinsjen best mulig. Øk trekraften til det dobbelte, endre trekkretningen og hold vinsjen i god stand. Inneholder tre stropper, kasteblokk og bøyle.

715000005
2 028 NOK



+ VINSJROLLER

Har over-, under- og sidevalser som reduserer slitasjen og gir bedre trekkbetingelser fra alle retninger og dermed enklere vinsjing.

◆ Sort
715000011
465 NOK

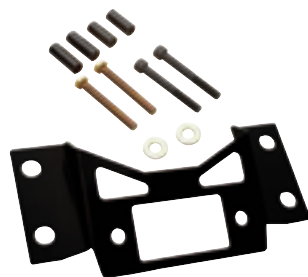

+ BRACKETT FOR VINSJROLLER

Gir bedre vinsjkabel klaring, når XT støtfanger er montert.

> Outlander XT, MAX XT
703500384
357 NOK



+ KROK MED SIKKERHETSLÅS OG STROPPESETT

Heavy duty vinsjwirekrok med lås i rustfritt stål. Inkluderer en sikkerhetsstropp av nylon.

715000069
122 NOK



+ BAKMONTERT VINSJ

> Alle Outlander modeller (inkl. vinsj og braketter)
619400039
6 200 NOK



+ TRÅDLØS FJERNKONTROLL

Trådløs fjernkontroll med integrert antenne og nødvendig monteringsdetaljer. Vinsjen kan fjernstyres i en radius av opptil 15m. Alle komponenter er vanntette. Passer til alle Outlander XT, Traxter fra 2004 og nyere. Passer også til alle BRP vinsjer solgt som tilbehør med styremontert fjernkontroll.

715000544
1 894 NOK



+ FJERNKONTROLL VINSJ

Kan monteres i lag med Warn vinsj. Forenkler operasjon av vinsj. Fungerer sammen med minispakbryter.

715000197
776 NOK



+ MOTORBLOKKVARMER, SETT

Forlenger motorens levetid og sikrer start under kalde forhold.
> Outlander 800

605154278
2 004 NOK



+ CELL PHONE MOUNT

Keep your phone close by when working or riding. The unique design of these mounting systems offers easy installation, mobility, strength and versatility.

◆ Sort
715000122
922 NOK



+ ARBEIDSLYS, SETT

> Alle Traxter- og Outlander-modeller

619400017
944 NOK



+ HÅNDHOLDT LYKT

Lyskaster med en kraftig lysstyrke. Leveres standard med holder og hurtigkobling. Kan enkelt taes av håndtaket, rammen eller andre festepunkter. Kobles til 12V uttak i konsollen.

◆ Sort
715000007
890 NOK



+ FESTEKLEMME

En enkel måte å transportere verktøy, skytevåpen eller bue trygt i alle typer terreng. Kan dreies slik at de passer i ulike monteringsposisjoner for flere bruksområder. Sekskantnøkkel følger med for enkel montering til rørrammen.

◆ Sort
> Enkel
715000042
765 NOK

◆ Sort
> Dobbel
715000043
919 NOK

Håll rutten på kartan



Tracker tilbyr det mest anvendelige navigasjons produkt på markedet. Når du kjører snøscooter, ATV, båt, eller kjører bil i et ukjent område, gir Tracker deg den beste navigasjons hjelp du trenger. Tracker gir deg nødvendig informasjon når du planlegger kjøreruten og når du er på tur. Produktet er utviklet for mobiltelefoner og har et sporingssystem. Sporingen gir deg og andre Tracker medlemmer informasjon om hverandres posisjoner og hvis noen kjører seg bort, eller er utsatt for en ulykke, er det enkelt å finne vedkommendes posisjon.

+ OPPVARMET HOLDER

Ved bruk av denne oppvarmede GPS / Mobil holderen, slipper du kulde tapping av batteri og fuktpåvirkning ved utendørsbruk. Kittet inneholder vannrettet etui, nødvendig braketter og varmeelement. (Behov for eksternt strømuttak og isolasjonsskum) Kittet fåes i to ulike størrelser: Stor variant for GPS bruk og en mindre variant for mobiltelefon.

> GPS-holder:
619560013, **1 530 NOK**

> Mobilholder:
619560014, **1 222 NOK**



+ ATV SPACERKIT

Bruk med bilfelger og dekk. (4 x 100 mm)
> Outlander
619400030
1 419 NOK

+ FESTESTROPPER

Våre 100% polyesterstropper er 3 m lange og sikrer lasten med sin unike, myke sløfestroppedesign.

◆ Sort
715000276
173 NOK



+ LÅSBART TANKLOKK

> Alle Traxter-, Outlander- og Outlander-modeller

619590023, **246 NOK**



SERVICE PRODUKTER



+ XP-S™ SYNTETISK FETT FOR OPPHENG

Spesielt utviklet for Ski-Doo snøscooter- og Can-Am ATV-oppheng. Gir optimal smøring ved meget lave og høye temperaturer og beskytter viktige deler i opphenget mot skitt og annen forurensning.

> 400 g
293550033
115 NOK

+ XP-S 5W30 MINERALOLJE

Ikke avbildet
Spesielt utviklet olje for Can-Am 4TAKT motorer. Denne høy kvalitetsoiljen har blitt utviklet og testet for å sikre optimal ytelse og lang levetid i alle typer kjøreforhold.

> 946 ml
293600043
252 NOK



+ FLEKSIBEL FLASKEHALS

For bruk i lag med 945ml flasken. Forenkler og forhindrer oljesøl. Enkel montering.

414837300
132 NOK



+ XP-S™ SYNTETISK 4-TAKTS OLJE

SAE 5W-40

Anbefales på det sterkeste i ATVer fra Can-Am utstyrt med Rotax 4-taktsmotorer.

> 946 ml
293600039
151 NOK

+ CASTROL GT LMA BREMSEVÆSKE

Ikke avbildet
Overgår DOT 3 og 4 krav. Unik formel som gir maksimum beskyttelse mot fukt.

293600062
89 NOK



+ XP-S SMØRESPRAY

En flerbruks smørespray som motvirker rust og fuktinntregning. Inneholder en aktiv ekstrem-trykk tilsetning som gir en utmerket smøring og beskyttelse. Kommer i en sprayflaske som fungerer like godt opp og ned.

> 400 g
293600016, **145 NOK**



+ VARIATOR RENGJØRER

Spesielt utviklet for rask fjerning av skitt og avleiring på variatorskivene. Ikke behov for ytterlig vask.

320 g
413711809
217 NOK



+ KRAFTIG RENGJØRER

Veldig kraftig rengjøringsmiddel med sitrus lukt for renhold av motor, der du trenger ett kraftig produkt for å fjerne grease, olje etc. Utviklet også spesielt for renhold av plastikk detaljer.

400 g
293110001
397 NOK



+ PLASTIKK RENGJØRER

Denne plastikk og vinyl rengjøringsmiddel, er ett effektivt og sikkert produkt for fjerning av hardt sittende skitt. Kan brukes på alt av plastikk og vinyl overflater på alle terreng kjøretøy.

413711200
318 NOK



+ PLASTIKK RIPEFJERNER KIT

Perfekt for plastikk komponenter som vindsjermar og deksler. 3 varianter: fin og grov ripe fjerner, plastikkrensner og polering. Kan brukes på alt av plastikk og vinyl overflater på din Can-Am ATV.

861774800
414 NOK



+ BENSINSTABILISATOR

Bensin- tillegg for beskyttelse mot bensin forringelse og skitt i forgasser eller bensintilførsel. Må alltid brukes før lagring av din Can-Am ATV. Kan brukes på alle bensinmotorer.

413408600
67 NOK



+ FERDIGBLANDET KJØLEVÆSKE

Klar til å fylles på. Blandet for best mulig ytelse i din Rotax motor med anti korrosjons tillegg.

946 ml
219700362
65 NOK

MULTITRAILER



+ MULTITRAILER

Side deksler kan enkelt fjernes for tømmertransport og en betjeningsvennlig tipp som standard. Finnes også ekstra tømmerstaker, hurtigklemmer og tømmervegg som tileggs utstyr.

> Multitrailer

619590024

17 385 NOK

+ EKSTRA TØMMERSTAKER

619590025

813 NOK

+ TØMMERVEGG

(Ikke avbildet)

619590026

2 547 NOK

+ HURTIGKLEMME

619600007

43 NOK

VERDEN ER VÅR LEKEGRIND

Ingenting er mer verdifullt enn den tiden du har til å leke. Derfor er BRP opptatt av å stadig finne på nye og bedre måter du kan bedrive dine favorittaktiviteter innen motorsport. Fra kjøring på snø og vann og til moro både på og utenfor veiene, er det vår lidenskap for spennende opplevelser som resulterer i den endelige motorsportsopplevelsen for



våre kunder. Vi verdsetter bakken og vannet vi leker oss på, og har som mål å verne om dette. Vårt ønske om å skape spenning er koblet til et fokus på ansvarsfull kjøring som setter sikkerhet aller høyest. Slik at hver tur skal bli så hyggelig, minneverdig og spennende som overhodet mulig. Nettopp fordi din fritid burde være den aller beste tiden.

www.brp.com



SKI-DOO® LYNX® SEA-DOO® EVINRUDE® JOHNSON® ROTAX® CAN-AM™



© 2007 Bombardier Recreational Products Inc. (BRP). Alle rettigheter forbeholdes. ®™ BRP-logoen er et varemerke som tilhører Bombardier Recreational Products Inc. eller dets datterselskaper. † Alle andre varemerker tilhører sine respektive eiere. BRP Norway AS tar forbehold om eventuelle pris og nummer endringer uten forutgående varsel. Printed in Finland. P/N: 619950120 Can-Am brochure 2008 NO

